

# OŚCIEŻNICE

DO DRZWI HERSE SET, HERSE LUX SET, HERSE MAX SET

## ■ SCHEMAT OŚCIEŻNICY STAŁEJ HERSE SET

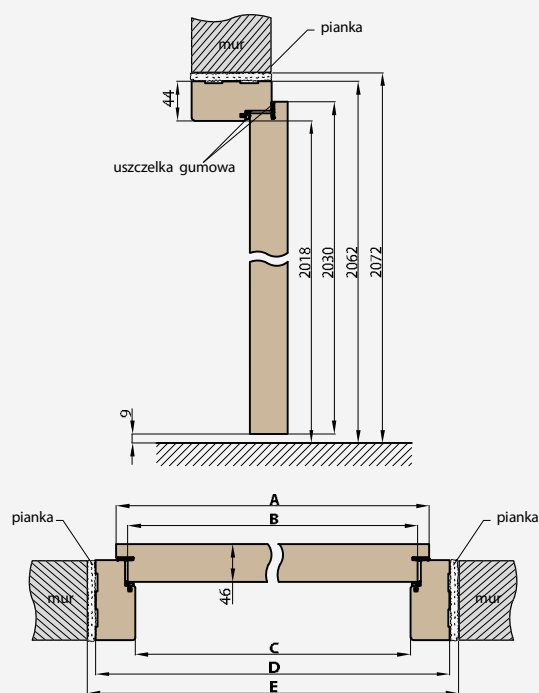

Szerokość drzwi	A	B	C	D	E
„80N”	804	777	762	850	870
„80”	844	817	802	890	910
„90”	944	917	902	990	1010

## ■ SCHEMAT OŚCIEŻNICY REGULOWANEJ HERSE SET

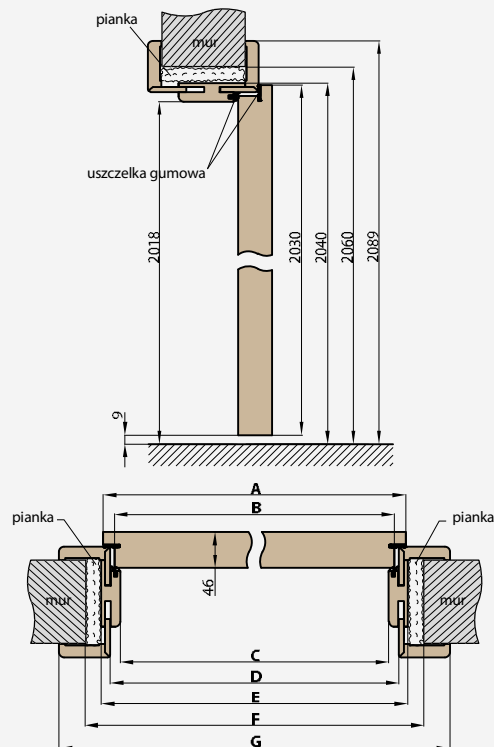

Szerokość drzwi	A	B	C	D	E	F	G
„80”	846	820	804	826	848	888	946
„90”	946	920	904	926	948	988	1046

## ■ ZAKRES REGULACJI OŚCIEŻNICY REGULOWANEJ

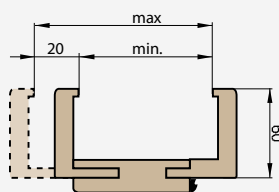

## ■ OŚCIEŻNICA STAŁA



## ■ ĆWIERCWAŁEK

## ■ OPASKA MASKUJĄCA

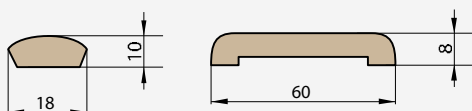

Zakres regulacji min.-max (mm)	HERSE SET, HERSE LUX SET i HERSE MAX SET		
	SOFT ORZECH, AKACJA, WENGE	SOFT GREKO ORZECH GREKO, DĄB GREKO i DĄB ŚREDNI GREKO	SOFT PCV WSZYSTKIE DEKORY TWIN
80-100 100-120 120-140	234,00 zł* / 287,82 zł**	252,00 zł* / 309,96 zł**	307,00 zł* / 377,61 zł**
140-160 160-180 180-200	260,00 zł* / 319,80 zł**	280,00 zł* / 344,40 zł**	333,00 zł* / 409,59 zł**
200-220 220-240 240-260	280,00 zł* / 344,40 zł**	298,00 zł* / 366,54 zł**	353,00 zł* / 434,19 zł**
260-280 280-300	300,00 zł* / 369,00 zł**	318,00 zł* / 391,14 zł**	373,00 zł* / 458,79 zł**
300-320 320-340	360,00 zł* / 442,80 zł**	380,00 zł* / 467,40 zł**	433,00 zł* / 532,59 zł**
340-360 360-380	426,00 zł* / 523,98 zł**	444,00 zł* / 546,12 zł**	499,00 zł* / 613,77 zł**
380-400 400-420	462,00 zł* / 568,26 zł**	480,00 zł* / 590,40 zł**	535,00 zł* / 658,05 zł**
OŚCIEŻNICA STAŁA HERSE SET, HERSE LUX SET, HERSE MAX SET			
OŚCIEŻNICA STAŁA	137,00 zł* / 168,51 zł**	155,00 zł* / 190,65 zł**	227,00 zł* / 279,21 zł**
OPASKA	25,00 zł* / 30,75 zł**	30,00 zł* / 36,90 zł**	40,00 zł* / 49,20 zł**
ĆWIERCWAŁEK	12,00 zł* / 14,76 zł**	14,00 zł* / 17,22 zł**	18,00 zł* / 22,14 zł**

\* CENA NETTO, \*\* CENA BRUTTO

# OŚCIEŻNICA LEDA EI30 i EI60

DRZWI WEWNĘTRZNE WEJŚCIOWE PRZECIWOŻAROWE WYKONANE W TECHNOLOGII HALSPAN

## ■ SCHEMAT OŚCIEŻNICY STAŁEJ P.POŻ.

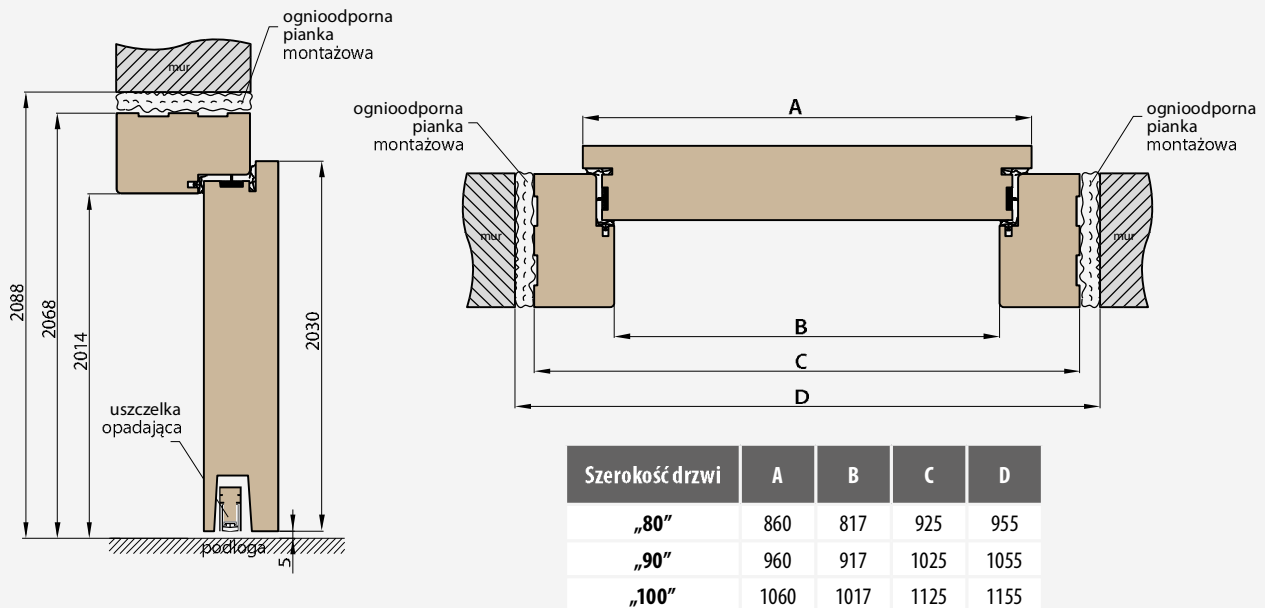

## ■ INFORMACJE OGÓLNE

Ościeznica drewniana stosowana do skrzydeł przeciwpożarowych LEDA EI30 i LEDA EI60 wykonanych w technologii HALSPAN

## ■ KONSTRUKCJA

Ościeznica stała wykonana z klejonej iglastej oklejona w kolorze skrzydła posiadająca uszczelkę ogniową

## ■ OKUCIA

- cztery zawiasy „18” regulowane w trzech płaszczyznach
- blacha zaczepowa lub za dopłatą elektrozaczep

## ■ AKCESORIA ZA DOPLATĄ

samoamykacz	200,00 zł* / 246,00 zł**
p. poż. kratka wentylacyjna	900,00 zł* / 1107,00 zł**
elektrozaczep przeciwpożarowy	1150,00 zł* / 1414,50 zł**
klamka BONN, str. 83	110,00 zł* / 135,30 zł**
wkładka 30/40 (EI30) lub 30/50 (EI60)	30,00 zł* / 36,90 zł**
zamek przeciwpożarowy zasuwkowy górny	150,00 zł* / 184,50 zł**
wizjer przeciwpożarowy	60,00 zł* / 73,80 zł**
zabudowa muru w zakresie od 90 do 450 mm co 40 mm	500,00 zł* / 615,00 zł**
drzwi dwuskrzydłowe	wycena indywidualna

## ■ PRZEKRÓJ OŚCIEŻNICY STAŁEJ P.POŻ.

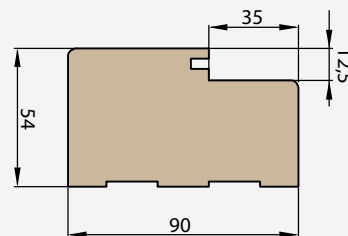

## ■ PRZEKRÓJ OŚCIEŻNICY Z ZABUDOWĄ MURU

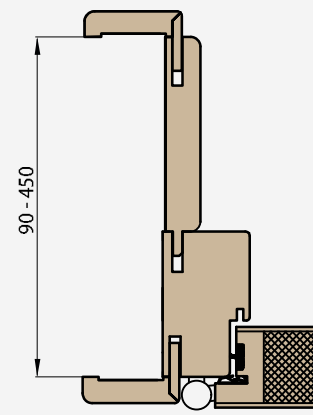

## ■ KRATKA METALOWA



## ■ ELEKTROZACZEP



## ■ SAMOZAMYKACZ



\* CENA NETTO, \*\* CENA BRUTTO